

安裝使用說明書

INSTRUCTION MANUAL

MODEL NO : HM-168 / HM-268

HOT/WARM/COLD WATER DISPENSER

全自動飲水機

HM-1681/3

HM-2681/3

冰冷熱型飲水機

HM-1682/4

HM-2682/4

冷熱型飲水機

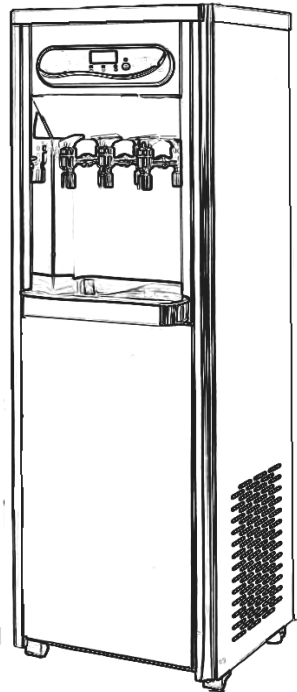

使用前請詳細閱讀說明書，以了解正確使用方法，如遇有不明瞭或需要服務時請直接聯絡經銷商。

HAOHSING

HAOHSING

HAOHSING

HAOHSING

HAOHSING

HAOHSING

① 各部說明

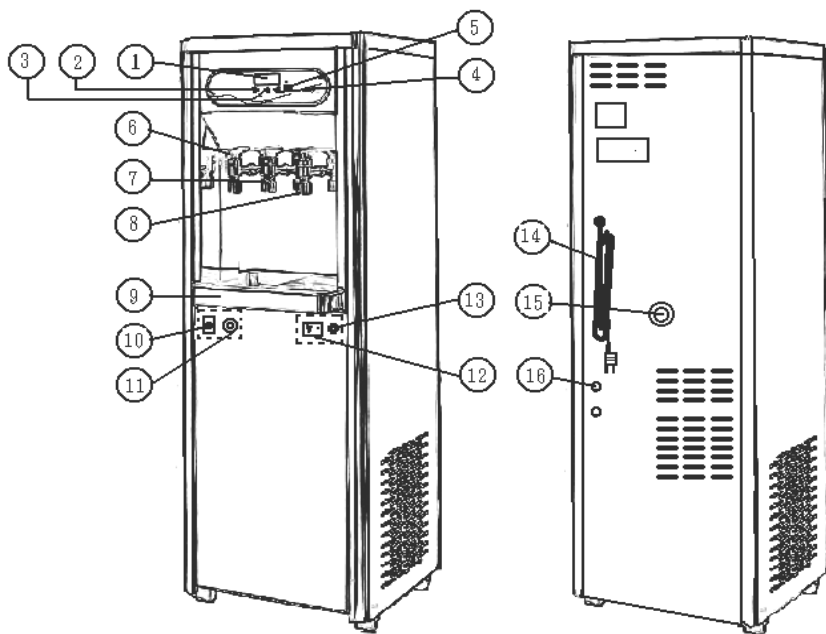

1 熱開水溫度表

2 電源燈

3 加熱燈

4 沸騰燈

5 再加熱鈕

6 冷開水水龍頭

7 熱開水水龍頭

8 冰開水水龍頭

9 接水盒

10 冰控開關(前板內)

11 熱控開關(前板內)

12 漏電斷路器(前板內)

13 保險絲(前板內)

14 電源線

15 排水口

16 進水口

* 圖示為 HM-1681 型，其他機種參考實際機器

HAOHSING

HAOHSING

HAOHSING

HAOHSING

HAOHSING

HAOHSING

② 安裝使用說明

一、安裝前注意事項

A. 飲水機環境

- 飲水機左右側與背面需有通風孔，請勿放置堵塞物，並至少有間隙 15 公分以上，以利通風散熱。
- 請勿將飲水機安至於室外，以免於室外日曬雨淋導致危險。
- 飲水機需遠離火源、易燃物、化學性之藥物...等。

B. 飲水機外部配線

- 電源插座負載至少 20 安培，專供飲水機使用，插座為三孔式附有接地線，插座無接地時請確實外加接地。
- 飲水機之電源線之長度不足需加延長線時，請使用合格單座式之延長線(20 安培以上)，延長線長度勿超過 10 公尺，避免接觸不良。

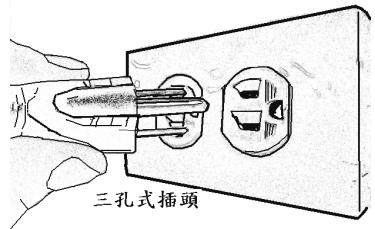

二、安裝方法-

1.進水管以內附之凡而開關接裝如右圖，然後另一端接入飲水機內。

- * 需注意接縫處是否有漏水
- * 進水管裸露時需做保護或以固定夾固定
- * 若進水管需外接 30 公尺以上時，需注意水

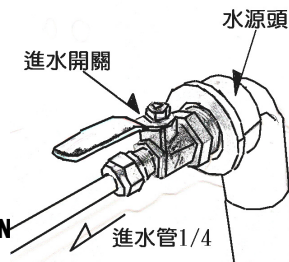

HAOHSING HAOHSING HAOHSING HAOHSIN

源是否會降壓。

* 水壓至少 0.7kg/cm~6 kg/cm

② 安裝使用說明

2.進水完成後，由飲水機背面接排水管如圖

- * 排水管建議以用 PVC 管 4 分以上。
- * 若使用軟管時，請使用水管 4 分以上，防止阻塞，需注意不可彎折。

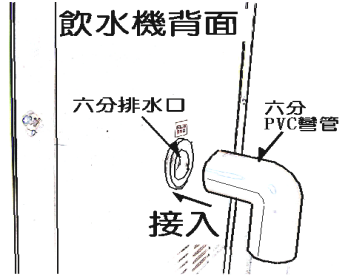

3.排水完成後，裝有純水機者必須先接上電源(需注意電壓是否正確)，開

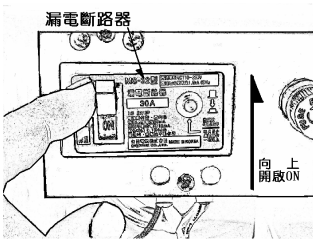

啓漏電斷路器後純水機方可開始製水，漏電斷路器開啓方式如圖，按壓紅色熱開水出水龍頭，待出水後方可調整溫控開關。

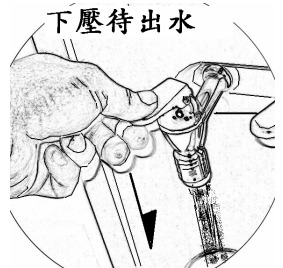

4.調整溫控開關方法如下圖

熱開水 調整95度處

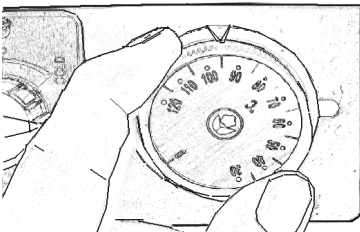

冰控 調整至4處

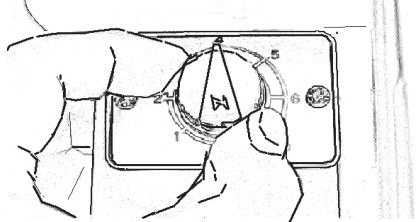

* 熱控制要調整時，務必熱開水水龍頭需有出水，方可調整熱控制至 95°C 處。

HAOHSING HAOHSING HAOHSING HAOHSING HAOHSING HAOHSING

* 冰控不得調整超過 4 處，否則會造成冰桶內結冰。

② 安裝使用說明

5. 溫度控制調整完成後，待溫度表溫度達 100°C 時，即可使用。

- * 電源指示：送電時即亮燈
- * 加熱指示：溫度低於 90°C 時即亮燈
- * 沸騰指示：熱水達 90°C 則亮燈
- * 再加熱功能：熱水溫度再加溫

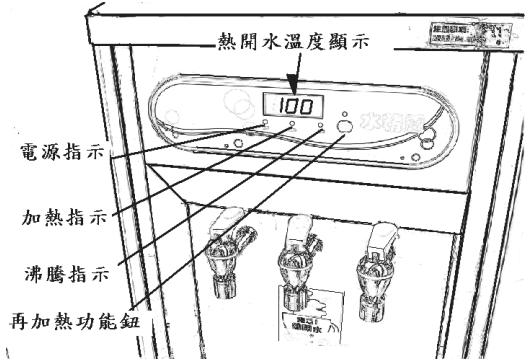

【HM-268 型為單一溫度顯示功能】

三、飲用使用方法

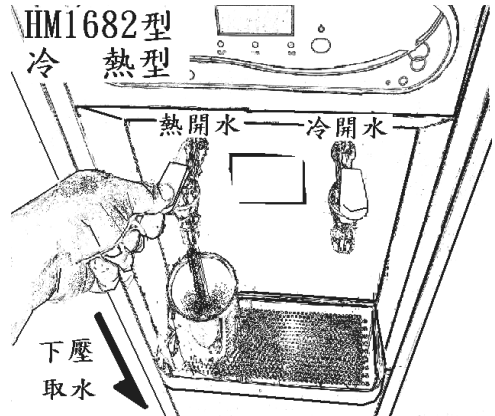
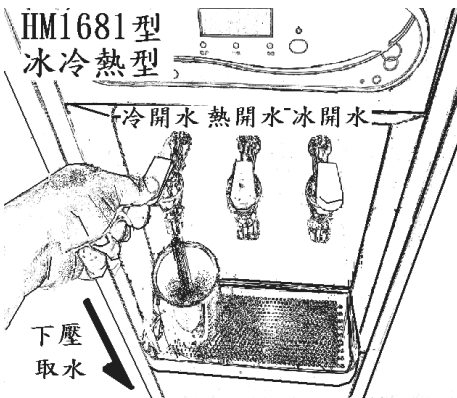

* 飲用時，注意熱開水高溫，小心燙傷

HAOHSING HAOHSING HAOHSING HAOHSING HAOHSING HAOHSING

③ 使用保養注意事項

一、飲水機保養

1. 禁止使用非自來水之不良水源，以確保飲水機之壽命
2. 請勿將茶葉、果汁、咖啡.....等倒入接水盒，且須經常清洗接水盒，以免堵塞排水管以及產生臭味。
3. 長期間停用時，請將電源關閉，確保安全。再度使用時，請聯絡經銷商服務人員先行保養及更換桶內水與過濾器濾材，確保飲水水質。
4. 本飲水機裝有漏電斷路器，需至少每月測試漏電斷路器，按測試鈕無法切斷電源時，請立即通知經銷商更換維修。
5. 飲水機之外表請經常擦拭，以保持清潔。

漏電斷路器



二、過濾器保養

1. 濾心每週至少清洗一次，以免雜質積留衍生細菌。
2. 濾心每 2~3 個月必須更換，若水質較差或使用量較多需提早更換。
3. 濾心請使用符合飲水標準之濾材

三、保固期

1. 本機器自購買日算起一年內，於正常使用狀態下，零組件如有損壞，本公司免費修復(不含濾材及耗材)
2. 若未依照使用保養說明中作應有保養、使用非本公司供應品或飲水機損壞不立即維修，因此導致意外發生及飲水機功能失常，本公司恕不負責
3. 飲水機故障時，如非本公司技術人員維修，導致機件受損時，本公司不

HAOSING HAOSING HAOSING HAOSING HAOSING HAOSING

負保固之責。

4. 本產品已投保產品責任險，萬一發生意外時，請立即採取必要合理措施，以減少損失，並保留現場，已備保險公司之勘查。

④ 簡易故障排除

一、無法出水時

可能原因	排除方法
水源無水(停水)	待水源供水
水源水壓不足	水源壓力不足 (水源壓力 0.7kg/cm~6 kg/cm)
濾心阻塞	更換濾心，使用品質較佳濾心
純水機無法製水	聯絡本公司人員維修

二、無電源

可能原因	排除方法
電源無來電	檢查電氣箱是否斷電，可能為外部電線規格太小，導致開關斷電，需更換電線(線心需 2.0mm 以上，單一插座式)
漏電斷路器跳電	飲水機漏電，關閉電源、水源與立即需聯絡本公司人員維修

四、熱水溫度無法上升

可能原因	排除方法
熱控未開啟	檢查熱水控制是否開啟，將熱開關轉至 95°C 處
電熱管燒毀	關閉電源、水源與立即聯絡本公司人員維修

五、冰水溫度無法下降

可能原因	排除方法
冰控未開啟	檢查冰水控制是否開啟，將冰開關轉至 4 處
冷凍系統問題	需聯絡本公司人員維修

◎若有其他異常狀況，請立即聯絡本公司技術人員，以便派員查看

⑤ 飲水機規格說明

型 號 MODEL NO.	HM-1681 型	HM-1683 型	HM-1682 型	HM-1684 型
	HM-2681 型	HM-2683 型	HM-2682 型	HM-2684 型
電 壓 VOLTAGE	AC 110V/220V			
尺 寸 DIMENSIONS	(L)42*(W)41*(H)1270(mm)			
容 量 WATER TANK CAPACITY	熱開水 6 公 升 冰開水 4 公 升	熱開水 12 公升 冰開水 4 公升 溫水瞬間冷卻	熱開水 6 公升	熱開水 12 公升 溫水瞬間冷卻

HAOHSING HAOHSING HAOHSING HAOHSING HAOHSING HAOHSING

功 率 POWER CONSUMPTION	熱 水 750	熱 水 750 W	熱 水 750 W	熱 水 750
	W	冰 水 210 W		W
	冰 水 210			
	W			

- * 規格表若與實際飲水機不同時以實際飲水機為準
- * 保險絲規格請指定使用 15A。
- * 電熱管為 750W 以下
- * 接地線外接時請使用 2.0mm 以上
- * 電源線損壞時，必須由製造廠商或其服務處或具有類似資格的人員更換，避免危險

服務保固證書

感謝您使用本公司所出品之產品

自即日起 年 月 日

至 年 月 日止

由本公提供免費維修與保固之責

機 種 : _____

機 號 : _____

顧客寶號 : _____

地 址 : _____

電 話 : _____

※ 裝機日期與經銷商未填寫時，本證無效

保證內容及注意事項：

HROHSING HROHSING HROHSING HROHSING HROHSING HROHSING

IO

1. 詳細核對本證所記載之機型與機號

2. 本機器自購買日算起一年內，於正常使用狀態下，零組件如有損壞，
本公司免費修復(不含濾材及耗材)

3. 若未依照使用保養說明中作應有保養、

使用非本公司供應品或飲水機損壞不立
即維修，因此導致意外發生及飲水機功
能失常，本公司恕不負責

經銷商蓋章

4. 飲水機故障時，如非本公司技術人員維修，導致機件受損時，本公司
不負保固之責。

5. 天災、地變、使用過失恕不保固。

HM- 2002.08